

# Westin

SIGNATURE OF QUALITY

AUTOMOTIVE PRODUCTS, INC.

## INSTRUCTIONS-INSTRUCCIONES-CONSIGNES

APPLICATION: 1995-04 TOYOTA TACOMA REGULAR/EXTENDED CAB 2DOOR

APLICACIÓN: TOYOTA TACOMA CON CABINA REGULAR/EXTENDIDA 2 PUERTA,  
MOD. 1995-2004

APPLICATION: TOYOTA TACOMA CABINE RÉGULIÈRE / RALLONGÉE 2 PORTE 1995-04

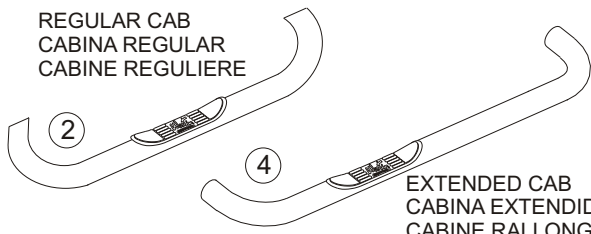
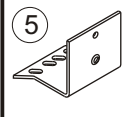
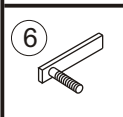
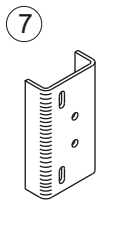
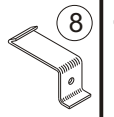
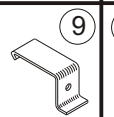
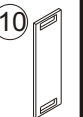
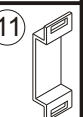
<p>STEP BAR ASSEMBLIES ENSAMBLES DE ESTRIBOS MONTAGES DE MARCHE-PIEDS</p> <p><b>25-0750 25-0745</b> <b>25-0830 25-0835</b></p>	<p>REGULAR CAB CABINA REGULAR CABINE RÉGULIÈRE</p>  <p>EXTENDED CAB CABINA EXTENDIDA CABINE RALLONGÉE</p>	      
--	---	---

ITEM	QTY	CONTENTS - CONTENIDO - CONTENU	TOOLS - HERRAMIENTA - OUTILS
1,2 3,4 5 6 7 8 9 10 11 12 13 14 15 16 17 18 19 20 21	2 2 2 2 2 2 2 2 1 2 2 2 2 8 6 4 4 4 4	STEP BAR, PASSENGER (1) AND DRIVER (2) - REGULAR CAB STEP BAR, PASSENGER (3) AND DRIVER (4) - EXTENDED CAB FRONT BRACKET MOUNT TAB ASSEMBLY REAR BRACKET TOP REAR CLAMP ASSEMBLY BOTTOM REAR CLAMP ASSEMBLY MOUNT BAR-STRAIGHT MOUNT BAR-OFFSET POLY RETAINER 1/2-13 X 2.00" FLAT HEAD BOLT 1/2-13 X 1.75" HEX HEAD BOLT 1/2-13 X 1.50" HEX HEAD BOLT 1/2" FLAT WASHER 1/2" LOCK WASHER 1/2-13 HEX NUT 3/8-16 X 1.75" HEX HEAD BOLT 3/8" FLAT WASHER 3/8" LOCK WASHER	3/4" SOCKET 3/4" WRENCH 9/16" SOCKET 5/16" HEX WRENCH RATCHET TORQUE WRENCH
1,2 3,4 5 6 7 8 9 10 11 12 13 14 15 16 17 18 19 20 21	2 2 2 2 2 2 2 2 1 2 2 2 2 8 6 4 4 4 4	ESTRIBOS, LADO DEL ACOMPAÑANTE (1) Y EL CONDUCTOR (2) - CABINA REGULAR ESTRIBOS, LADO DEL ACOMPAÑANTE (3) Y EL CONDUCTOR (4) - CABINA EXTENDIDA SOPORTES DELANTERAS SALIENTES DE LA BASE DE MONTAJE SOPORTES TRASERAS GRAPAS SUPERIORES TRASERAS GRAPAS INFERIORES TRASERAS BARRAS DE MONTAJE RECTAS BARRAS DE MONTAJE CON SALIENTE RETÉN DE POLIETILENO PERNO DE CABEZA PLANA DE 1/2 - 13 X 2,00" PERNOS CON CABEZA HEXAGONAL DE 1/2-13 X 1,75" PERNOS CON CABEZA HEXAGONAL DE 1/2-13 X 1,50" ARANDELAS PLANAS DE 1/2" ARANDELAS DE PRESIÓN DE 1/2" TUERCAS HEXAGONALES DE 1/2-13 PERNOS CON CABEZA HEXAGONAL DE 3/8-16 X 1,75" ARANDELAS PLANAS DE 3/8" ARANDELAS DE PRESIÓN DE 3/8"	DADO DE 3/4" LLAVE DE TUERCAS DE 3/4" DADO DE 9/16" LLAVE HEXAGONALE DE 5/16" MANERAL LLAVE DE TORQUE
1,2 3,4 5 6 7 8 9 10 11 12 13 14 15 16 17 18 19 20 21	2 2 2 2 2 2 2 2 1 2 2 2 2 8 6 4 4 4 4	MARCHE-PIEDS, PASSAGER (1) ET CONDUCTEUR (2) - CABINE RÉGULIÈRE MARCHE-PIEDS, PASSAGER (3) ET CONDUCTEUR (4) - CABINE RALLONGÉE SUPPORTS AVANT ENSEMBLE DE PATTES DE MONTAGE SUPPORTS ARRIÈRE ENSEMBLE BRIDE ARRIÈRE SUPÉRIEURE ENSEMBLE BRIDE ARRIÈRE INFÉRIEURE BARRE DE MONTAGE DROITE BARRE DE MONTAGE DÉCALÉE PIÈCE DE RETENUE POLY BOULON À TÊTE PLATE 1/2-13 X 2,00 PO BOULON À TÊTE HEXAGONALE 1/2-13 X 1,75 PO BOULON À TÊTE HEXAGONALE 1/2-13 X 1,50 PO RONDELLE PLATE 1/2 PO RONDELLE A FREIN 1/2 PO ÉCROUS HEXAGONAUX 1/2-13 BOULON À TÊTE HEXAGONALE 3/8-16 X 1,75 PO RONDELLE PLATE 3/8 PO RONDELLE À FREIN 3/8 PO	DOUILLE 3/4 PO CLÉ 3/4 PO DOUILLE 9/16 PO CIÉ HEXAGONALE 5/16 PO CLIQUET CLÉ DE COUPLE

WO:

75-0165 REVISION E 3/03/08

- STEP 1. Remove the contents from box and check for damage. Verify all parts are present. Read instructions completely before beginning.
- STEP 2. Install front mount tab assemblies through rectangular hole in frame as shown. Place poly retainer on bolt and thread tight against frame.
- STEP 3. Attach step bar to brackets using 1/2" fasteners as shown. **NOTE:** Use coined hole on front bracket and bottom hole on rear bracket. Make sure rear bracket is positioned so slots are towards the front of vehicle and the legs are towards the frame. Torque 1/2" flat head bolts to 50 FT.LBS. and 1/2" hex head bolts to 65 FT.LBS.
- STEP 4. Position step bar up to vehicle frame and place top hole of front bracket over front mount tab assembly bolt. Attach with 1/2" fasteners as shown. Hand tighten.
- STEP 5. Attach rear bracket to top and bottom rear clamp assemblies using 3/8" fasteners as shown. **NOTE: Regular Cab models:** Place offset mount bar against back side of frame on driver side so recessed area of bar clears brake lines. Position straight mount bar against backside of frame on passenger side. **1995-98 Extended Cab models:** Place offset mount bar against backside of frame on passenger side and straight mount bar against the backside of frame on driver side. **1999-03 Extended Cab models:** Do not use the offset mount bar. Hook top and bottom clamp assemblies through slots in straight mount bars. Hand tighten.
- STEP 6. Install 1/2" fasteners through the slot in the bottom of front mount which lines up with the hole in the frame cross member as shown. **NOTE:** Slots may vary from vehicle to vehicle.
- STEP 7. Make sure step bar and brackets are properly aligned with vehicle and tighten fasteners. Recommended torque values are 26 FT.LBS. for 3/8" fasteners and 64 FT.LBS. for 1/2" fasteners.

---

#### FINISH PROTECTION

Westin products have a high quality finish that must be cared for like any other exposed finish on the vehicle. Protect the finish with a non-abrasive automotive wax, (e.g. Pure Carnauba) on a regular basis. The use of any soap, polish or wax that contains an abrasive is detrimental, as the compounds scratch the finish and open it to corrosion.

---

- PASO 1. Retire el contenido de la caja y verifique que ninguna pieza se haya dañado. Verifique que no falte ninguna pieza. Lea las instrucciones completamente antes de comenzar.
- PASO 2. Instale las salientes de la base de montaje delantera a través del agujero rectangular en la carrocería como se muestra. Coloque el retén de polietileno en el perno y enrosque bien contra la carrocería.
- PASO 3. Coloque el estribo delantero sobre los soportes con los sujetadores de 1/2" como se muestra. **NOTA:** Utilice el agujero avellanado en el soporte delantero y el agujero inferior en el soporte trasero. Asegúrese de que el soporte trasero quede ubicado de modo que las ranuras miren hacia la parte delantera del vehículo y los apoyos miren hacia la carrocería. Aplique un torque de 50 libras-pies a los pernos con cabeza plana de 1/2" y de 65 libras-pies a los pernos con cabeza hexagonal de 1/2".
- PASO 4. Posicione el estribo en la carrocería del vehículo y coloque el agujero superior del soporte delantero por encima del perno de la saliente de la base de montaje delantera. Únalo con los sujetadores de 1/2" como se muestra. Apriete con la mano.
- PASO 5. Coloque el soporte trasero en las grapas traseras superiores e inferiores con los sujetadores de 3/8" como se muestra. **NOTA:** Modelos con cabina regular: Coloque la barra de montaje con saliente contra la parte trasera de la carrocería en el lado del conductor de modo que el área embutida de la barra despeje las tuberías del sistema de frenado. Posicione la barra de montaje recta contra la parte trasera de la carrocería en el lado del acompañante. Modelos 1995-98 con cabina extendida: Coloque la barra de montaje con saliente contra la parte trasera de la carrocería en el lado del acompañante y la barra de montaje recta contra la parte trasera de la carrocería en el lado del conductor. Modelos 1999-2003 con cabina extendida: No use la barra de montaje con saliente. Fije las grapas superiores e inferiores a través de las ranuras en las barras de montaje rectas. Apriete con la mano.
- PASO 6. Instale los sujetadores de 1/2" a través de la ranura en la parte inferior de la base de montaje delantera que está alineada con el agujero en la pieza transversal de la carrocería como se muestra. **NOTA:** Las ranuras pueden variar de un vehículo a otro.
- PASO 7. Asegúrese de que el estribo y los soportes estén alineados correctamente y que los sujetadores estén apretados. Los valores de torque

---

#### PROTECCIÓN DEL ACABADO

Los productos Westin tienen un acabado de alta calidad que requiere del mismo cuidado que cualquier otro acabado expuesto del vehículo. Proteja el acabado con una cera no abrasiva para automóviles (por ejemplo, Pure Carnauba) regularmente. El uso de cualquier jabón, pulidor o cera que contenga un abrasivo es nocivo, dado que los componentes rayan el acabado y lo exponen a la corrosión.

---

- ÉTAPE 1. Enlevez le contenu de la boîte et vérifiez pour tout dommage. Vérifiez que toutes les pièces y sont. Lisez complètement les instructions avant de commencer.
- ÉTAPE 2. Montez les ensembles de pattes de montage dans le trou rectangle dans le cadre tel qu'illustré. Placez la pièce de retenue poly sur le boulon et vissez-la serré contre le cadre.
- ÉTAPE 3. Fixez le marche-pieds aux supports à l'aide des attaches 1/2 po tel qu'illustré. **REMARQUE :** Utilisez le trou conique sur le support avant et le trou inférieur sur le support arrière. Assurez-vous de placer le support arrière de façon à ce que les fentes présentent vers l'avant du véhicule et les pattes vers le cadre. Couplez les attaches 1/2 po à 50 pieds-livres et les attaches 1/2 po à 65 pieds-livres.
- ÉTAPE 4. Placez le marche-pieds contre le cadre du véhicule et placez le trou supérieur du support avant au-dessus du boulon de l'ensemble de pattes de montage. Fixer à l'aide des attaches 1/2 po tel qu'illustré. Serrez à main.
- ÉTAPE 5. Fixez le support arrière aux ensembles de bride arrière supérieur et inférieur à l'aide des attaches 3/8 po tel qu'illustré. **REMARQUE :** Pour le modèle cabine régulière : Placez la barre de montage décalée contre le côté arrière du cadre sur le côté conducteur de manière à laisser un espace entre les canalisations de frein et l'enfoncement de la barre. Placez la barre de montage droite contre l'arrière du cadre sur le côté passager. Pour les modèles à cabine rallongée 1995-98 : Placez la barre de montage décalée contre la surface arrière du cadre sur le côté passager et la barre de montage droite contre la surface arrière du cadre sur le côté conducteur. Pour les modèles à cabine rallongée 1999-03 : N'utilisez pas la barre de montage décalée. Accrochez les ensembles de bride supérieur et inférieur dans les fentes dans les barres de montage droites. Serrez à main.
- ÉTAPE 6. Montez les attaches 1/2 po dans la fente dans le bas du montage avant qui s'aligne au trou dans la traverse de châssis tel qu'illustré. **REMARQUE :** Les fentes peuvent varier d'un véhicule à l'autre.
- ÉTAPE 7. Assurez-vous que le marche-pied et les supports sont correctement alignés et ensuite serrez les attaches. Les valeurs de couple recommandées sont de 26 pieds livres pour les attaches de 3/8 po et 64 pieds livres pour les attaches de 1/2 po.

---

#### PROTECTION DE LA FINISSON

Les produits Westin ont une finition de haute qualité qui requiert des soins, comme toute autre finition du véhicule exposée aux éléments. Protégez la finition à l'aide d'une cire non-abrasive (par exemple, Pure Carnauba) de façon régulière. L'usage de tout savon, pâte à polir ou cire contenant un abrasif est nuisible, puisque les composants strient la finition et la laissent vulnérable à la corrosion.

---

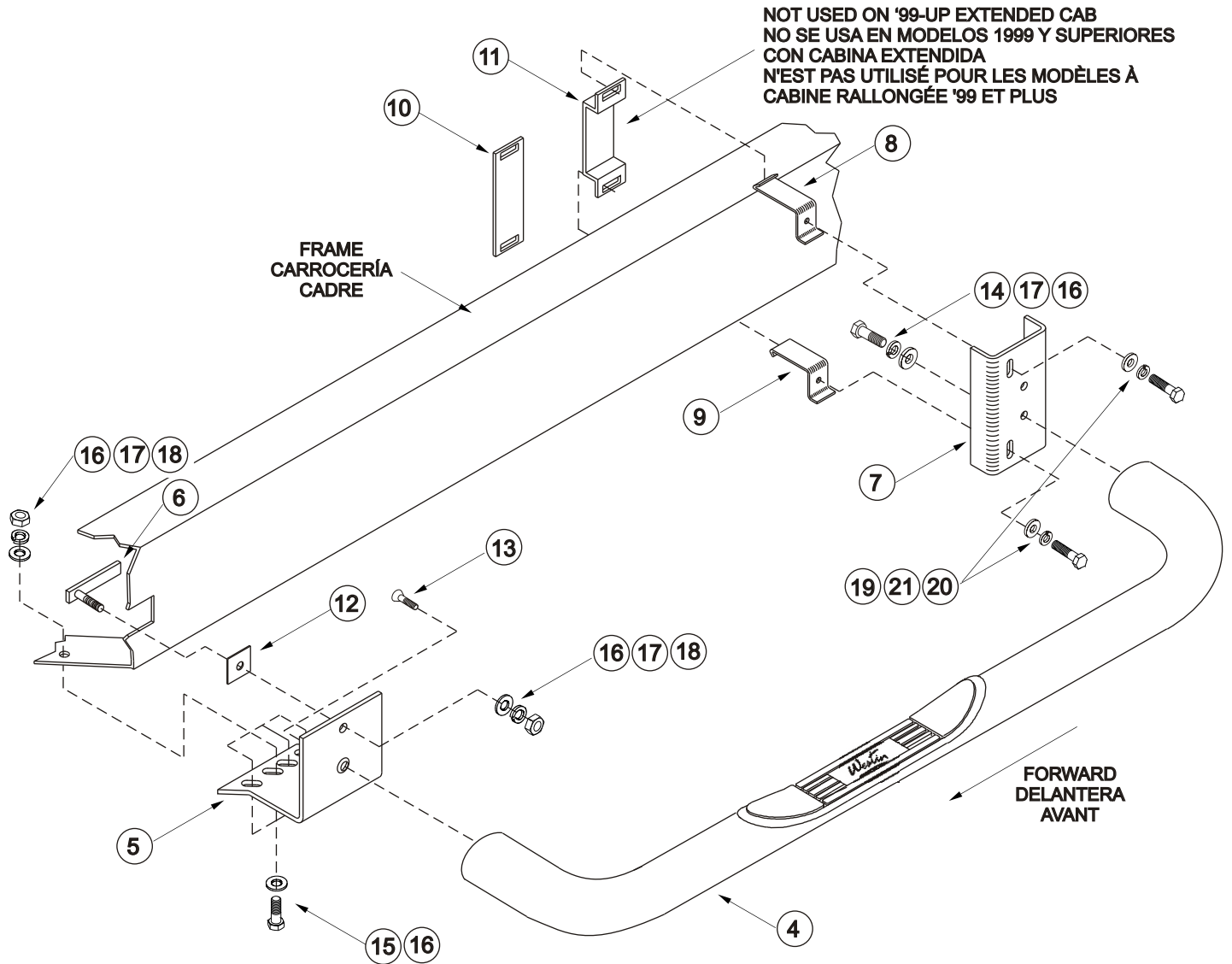

INSTALLATION VIEW OF DRIVER SIDE SHOWN, PASSENGER SIDE OPPOSITE  
 VISTA DE LA INSTALACIÓN DEL LADO DEL CONDUCTOR OPUESTO AL LADO DEL ACOMPAÑANTE  
 ILLUSTRÉ: COTE CONDUCTEUR, EN FACE: COTE PASSAGER